

「理由コード」要求変更 - Page 32

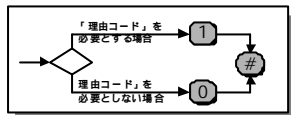

デフォルト設定は 0.

データベースの削除 - Page 35

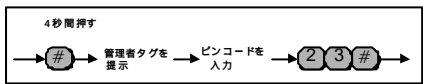
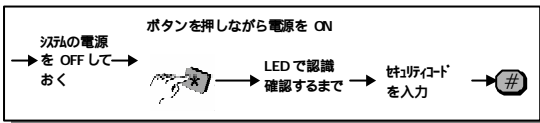

工場初期値の再設定 - Page 36

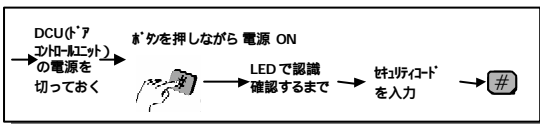

アラーム警備設定 / スーパーバイザロック

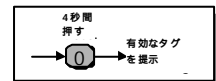

パインアラーム警備設定 / スーパーバイザロック

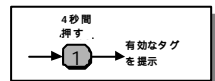

この機能は管理者およびスーパーバイザのみに制限されています。

アラーム警報解除 / スーパーバイザアンロック - Page 15

警報解除 / スーパーバイザアンロック (管理者とスーパーバイザのみ許されている)

注意: 警報解除はピンコードを必要とします

ピンコード不使用 - Page 19

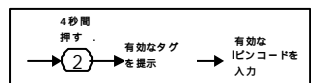

ピコードの追加 - Page 19

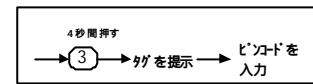

ステータス LED の停止 - Page 19

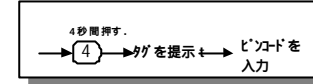

ドアロック/アンロック - Page 20

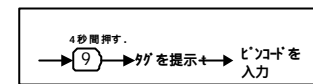

ピコードの変更 - Page 20

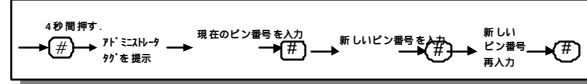

ピコードモードの設定 - Page 32

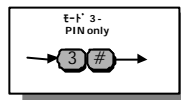
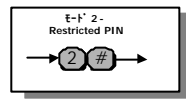
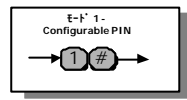

ピコードのみモードの設定 - Page 32

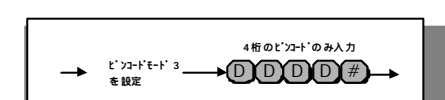

このモードでは 4桁のピコードのみ許される。タグの提示は必要ない



IXP312-0-0-GB-01 Issue 2 November 2001
K:¥Custman¥IXP100¥English Manuals¥
Ixp100_sys[CE]-userquickguide-en-02.doc

IXP 100 SERIES
シングルドアアクセスコントロールシステム



クイック設定ガイド

| | |
|-------------------------|--------|
| タグを追加 | Page 1 |
| タグの置き換え | Page 1 |
| タグの編集 | Page 2 |
| タグの削除(タグID/リレー番号不明時) | Page 2 |
| リレー#1の変更 | Page 2 |
| 内蔵時計の変更 | Page 3 |
| 提示タグタイムアウト期間変更 | Page 3 |
| ブザー音量の変更 | Page 3 |
| AC Power フェイルアラーム周期の変更 | Page 3 |
| 必要とされる「理由コード」の変更 | Page 4 |
| データベースの削除 | Page 4 |
| 工場出荷初期値の設定 | Page 4 |
| アラーム警報設定 / スーパーバイザロック | Page 4 |
| アラーム警報解除 / スーパーバイザアンロック | Page 4 |
| ピンコード不使用 | Page 4 |
| ピンコード強制 | Page 5 |
| 状態 LED の停止 | Page 5 |
| ドアロック / アンロック | Page 5 |
| ピンコードの変更 | Page 5 |
| ピンコードモードの設定 | Page 5 |
| ピンコードオンリーモードの設定 | Page 5 |

タグの追加 - Page 24 [ページ番号は IXP 100 ユーザーマニュアルのページです]

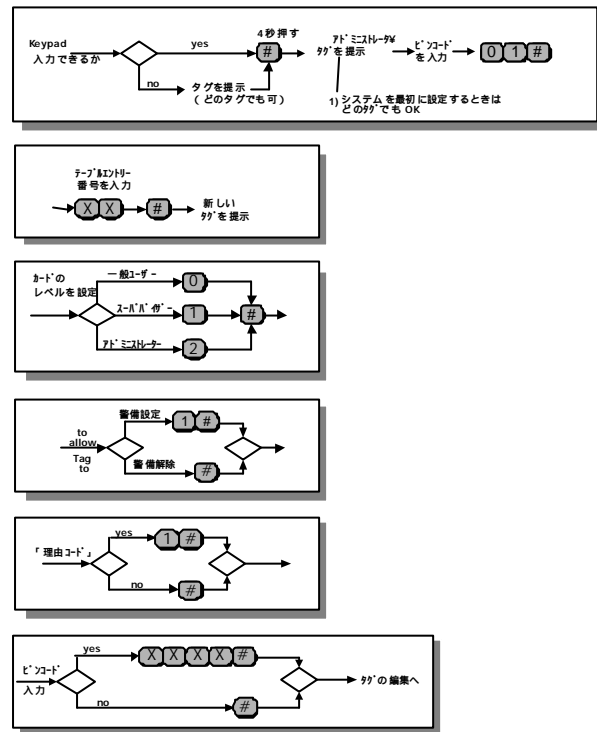

タグの置き換え - Page 26

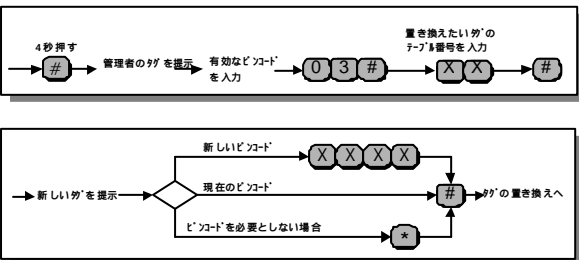

タグの編集 - Page 25
タグの削除 (記憶番号がわからない場合) - Page 26

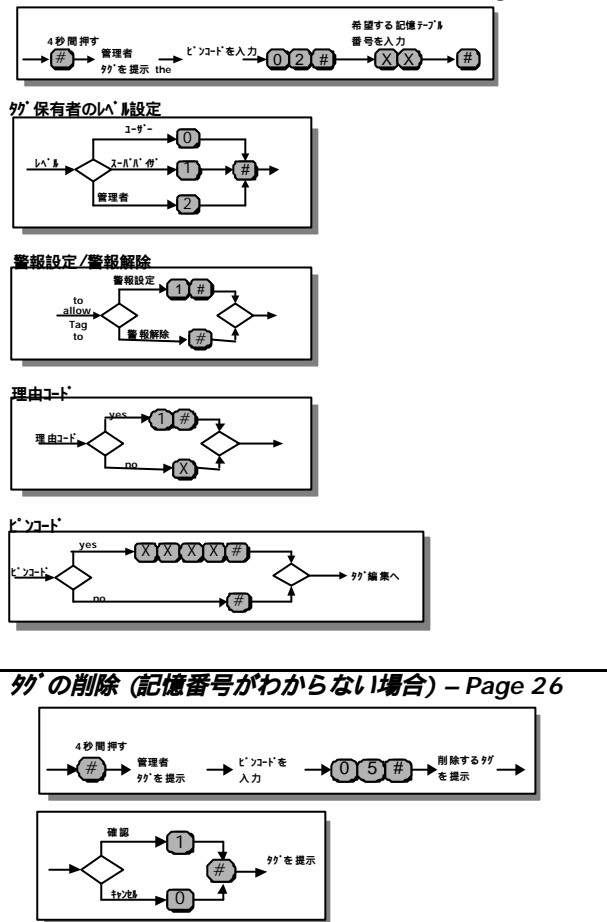

Relay #1 (ラッチ) 駆動モードと時間の変更 - Page 28

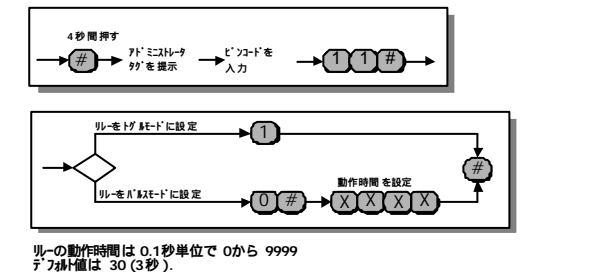

リアルタイムクロック内部時計の設定 - Page 29

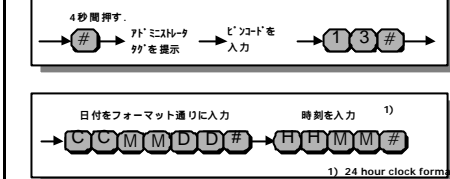

提示されたタグのタイムアウト時間変更 - Page 30

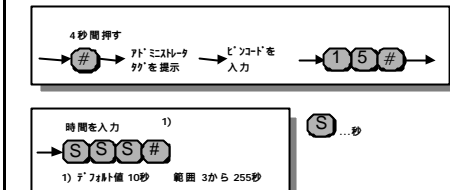

ブザー音量の変更 - Page 31

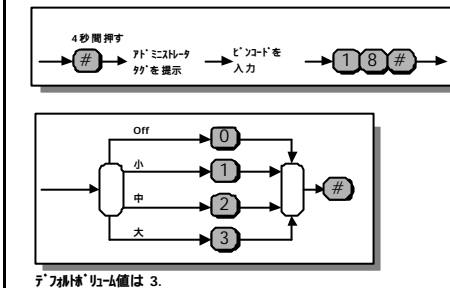

AC Power フェイルオーバー周期の変更 - Page 32

